

# POHJA-ANKKUROINTIPAKETTI

Veden maksimisyvyys upotuskohdassa 2,5 m.  
Upotusetäisyys laiturin ankkurisilmukasta 6 m.

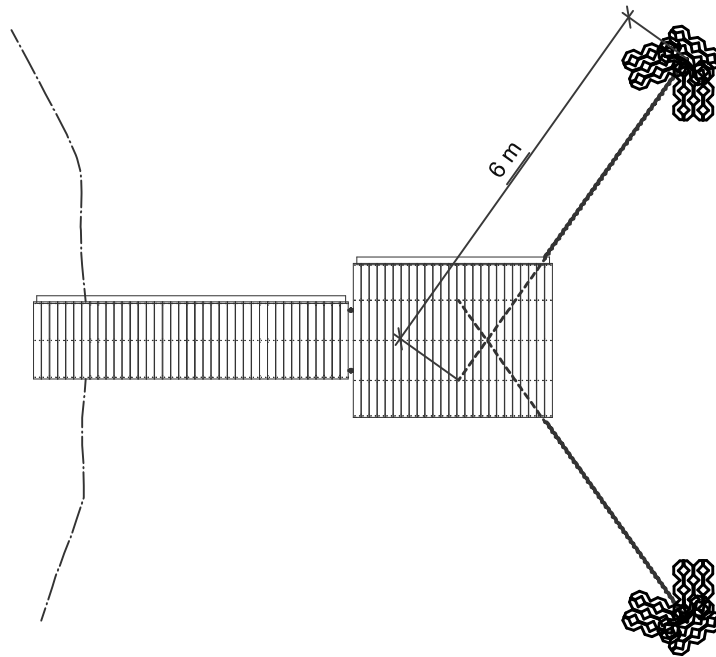
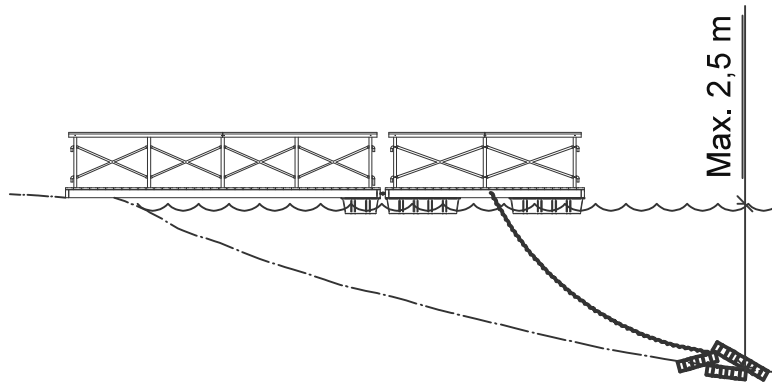

# Pohja-ankkurointipaketti

## Toimitussisältö:

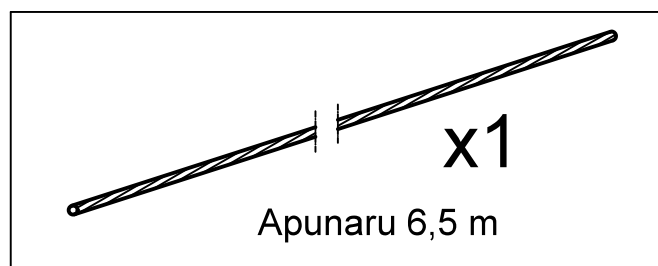
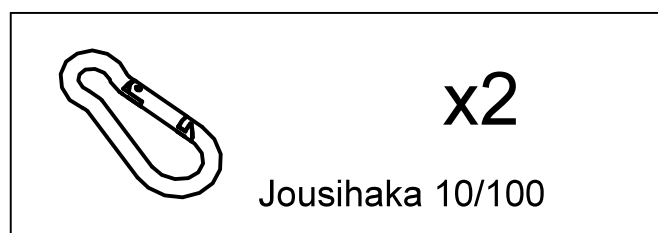
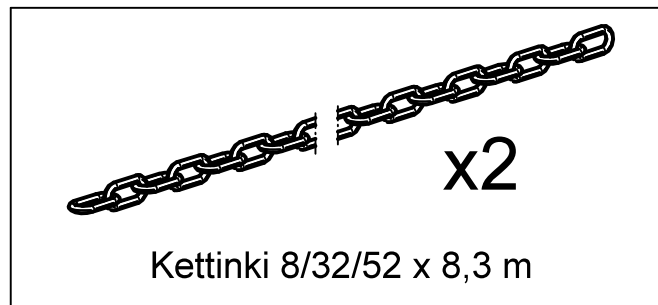
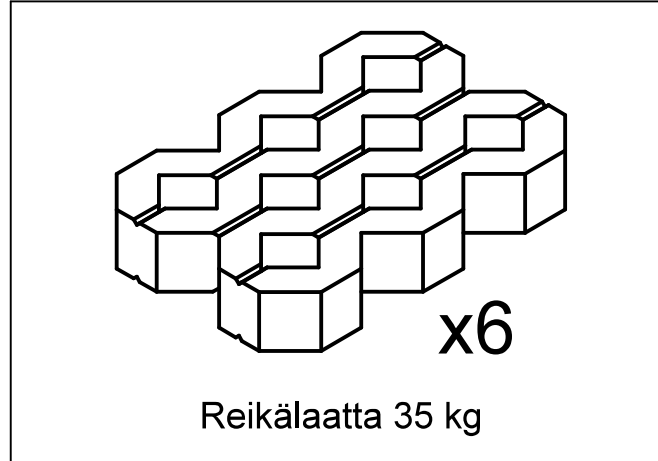

# 1a Ranta Laiturit, joissa käyntisilta laiturin lyhyellä sivulla

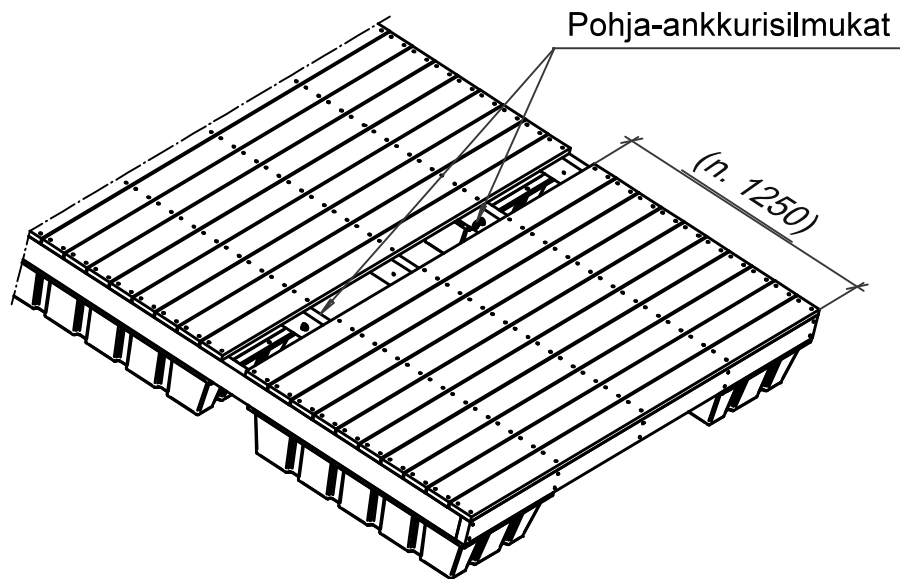

Irrota yhdestoista lauta laiturin etupäästä (= järveltä päin) lukien, jolloin saat pohja-ankkurisilmukat näkyviin.

# 1b Ranta Laiturit, joissa käyntisilta laiturin pitkällä sivulla

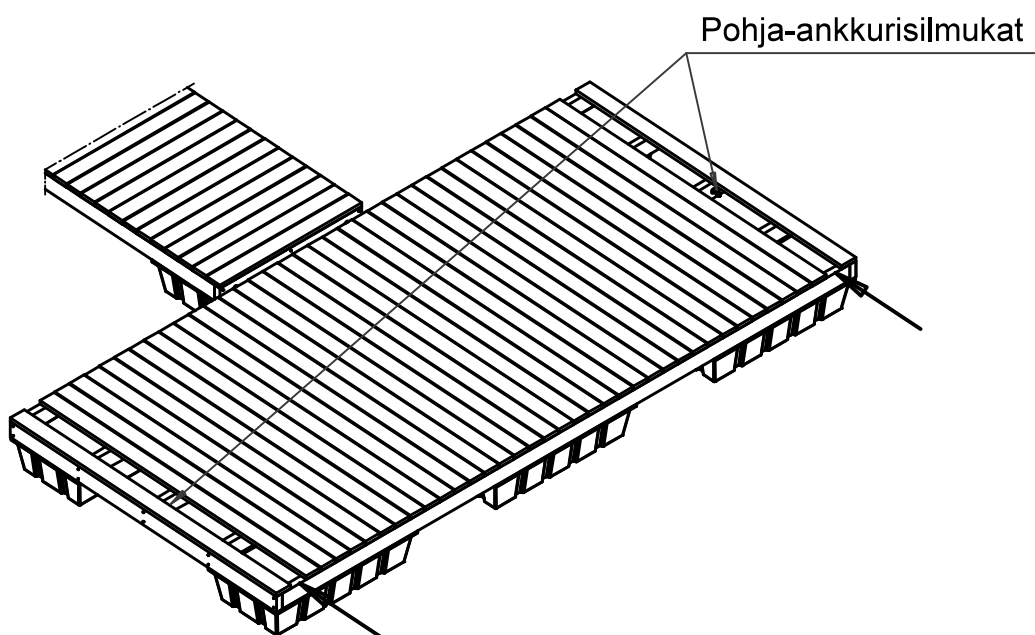

Irrota toinen lauta laiturin kummastakin reunasta lukien, jolloin saat pohja-ankkurisilmukat näkyviin.

## 2 Kettingin kiinnitys reikälaattaan

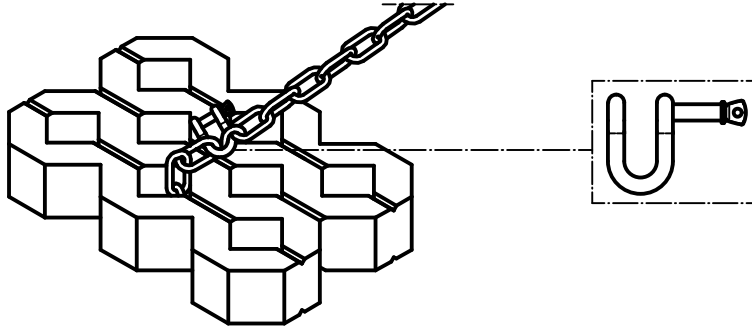

Pujota kettinki reikälaatan keskirei'istä ja kiinnitä se sakkelilla kettingin lenkkien läpi.  
Kiristä sakkelin tappi tiukasti.

## 3 Apunaruun kiinnitys

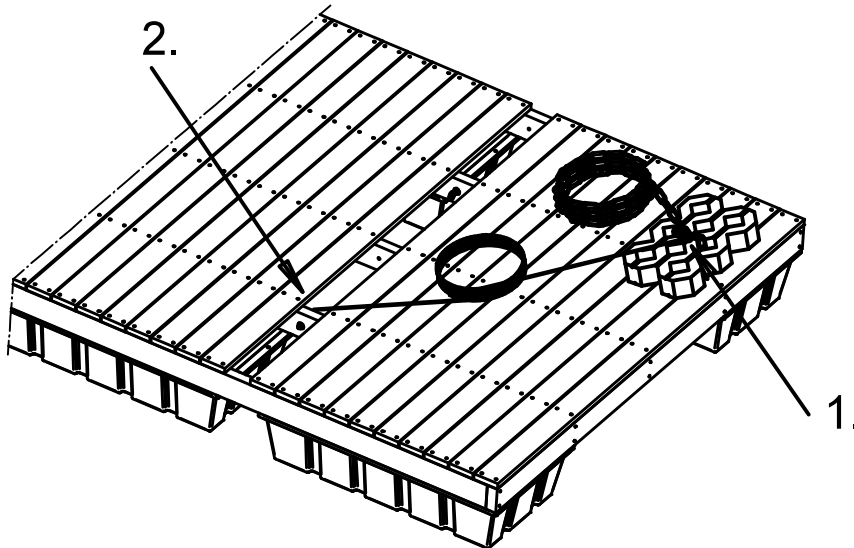

Kiinnitä apunaruun toinen pää reikälaatan kiinnityssakkeliin (1.) ja toinen pää laiturin ankkurisilmukkaan (2.) helposti avattavilla vetosolmuilla.

# 4 Laattojen upotus

HUOM! Laattojen upotus on syytä tehdä tyynellä säällä ja yhden tai useamman avustajan kanssa. Jos käytät venettä tmv. apuvälineenä, suojaa sen reuna esim. paksulla matolla tmv., etteivät laatat pääse sitä vaurioittamaan.

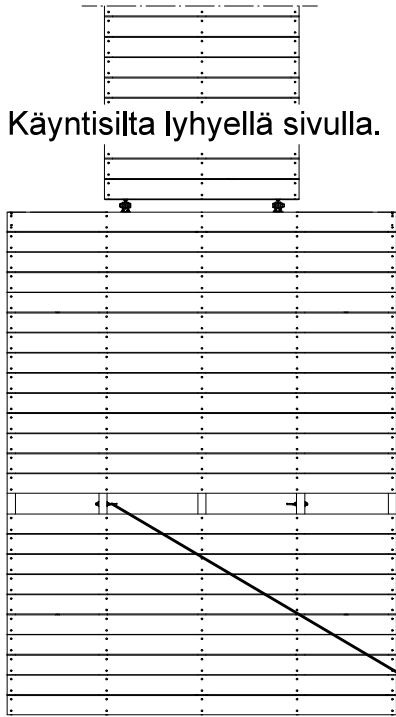

Kuljeta laatta kettinkeineen (+ kaksi laattaa) upotuspaikalle.

Sopiva upotuspaikka on silloin, kun apunaru on suora ja suunta on sopiva. Kts: kuvat.

Avaa apunarun solmu reikälaatan sakkelistasta ja upota reikälaatta järvenpohjaan.  
Huolehdi, ettei koko kettinki pääse mukana.

Liu'uta seuraavat kaksi laattaa kulmareiästä, yksi kerrallaan, kettinkiä pitkin edellisen päälle. (Laatat olisi hyvä saada hieman rinnakkain, niin ankkurointi pitää aina paremmin.)

Apunaru laiturin kulmasta hieman rannan suuntaan.

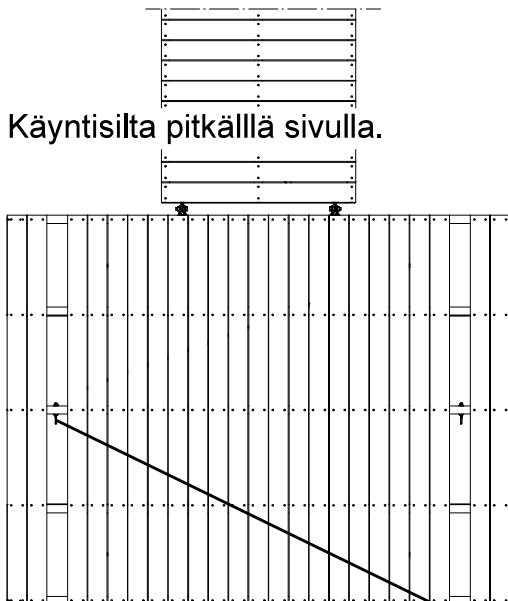

Apunaru laiturin kulmasta hieman järven suuntaan.

## 5 Laattojen upotus



Kuljeta kettingin vapaa pää takaisin laiturille.  
Tempaise kettingistä muutaman kerran,  
jotta laatat asettuvat pohjaan.

Käyntisilta lyhyellä sivulla:

Vie kettingin pää irrottamasi laudan kohdalla  
laituripalkkien ja ponttonien ali silmukan luo,  
kiristä kettinkiä ja kiinnitä se lähinnä olevasta  
lenkistä jousihaalla silmukkaan.

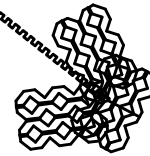

Käyntisilta pitkällä sivulla:

Vie kettingin pää laiturin reunan ja  
ponttonien ali silmukan luo, kiristä  
kettinkiä ja kiinnitä se lähinnä ole-  
vasta lenkistä jousihaalla silmukkaan.

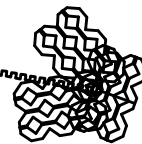

## 6 Irrota apunaru ja toista kohdat 2-5 peilikuvana laiturin vastakkaisella sivulla

# 7 Kiinnitä irrottamasi kansilauta (-laudat) takaisin paikoilleen

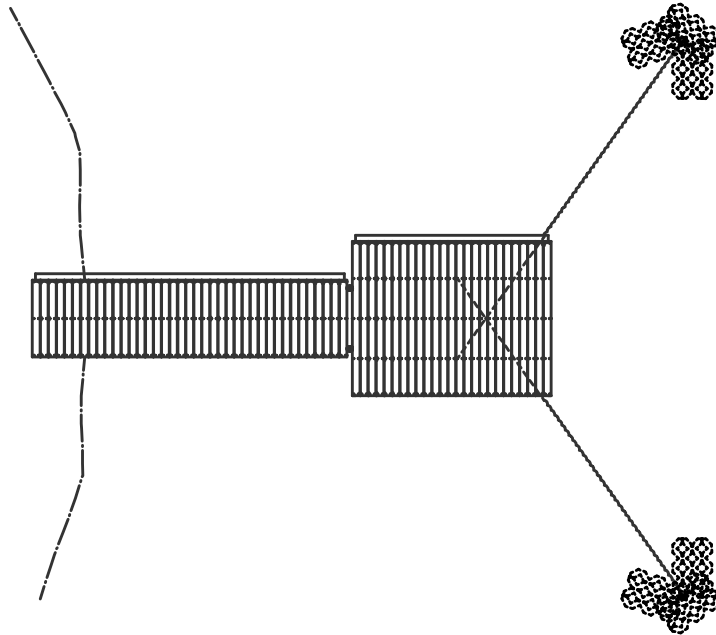

## Talvisäilytys ja ankkurointi

Syksyllä ottaessasi laiturin rannalle talvisäilytykseen toimi seuraavasti:

Irrota kettingit laiturista.

Kiinnitä kettinkien päät esimerkiksi käyttämäsi apunaruun.

Tiputa kettingit järven pohjaan.

Vie ja kiinnitä apunarun toinen pää rantaan.

Näin kettingit ja laiturin paikka löytyvät taas keväällä helposti.